

## Monteringsavstånd

- Med lins för belysning av öppna golvytor.  
Yta med 0,5 lux vid monteringshöjd 3,0 m.

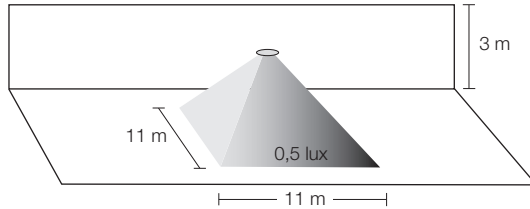

- Med lins för belysning av utrymningsväg.  
Yta med 1 lux vid monteringshöjd 3,0 m.

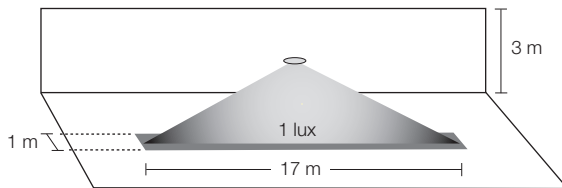

## LED Luce autotest har följande funktioner:

Armaturstatus indikeras med flerfärgsdiod. Funktionstest: kontroll av armaturens normala funktioner utförs 1 gång/ var 28:e dag. En timmes kapacitetstest av batteri utförs var 26:e vecka.

Grönt ljus ● Rött ljus ●

Normal funktion, laddat batteri	Tänd	
Laddning pågår	Blinkar	
Fel på batteri		En blinkning
Fel på LED		Två blinkningar
Batteri ej inkopplat		Tre blinkningar

### Fakta

Anslutn.spänning	230V 50/60 Hz 90- 280VDC (CBS)
Ljuskälla	LED 2,5W. Ljusutbyte: 190 lm
Skyddsklasser	IP42, klass I (Elektronikenhet: IP20)
Funktion/ drift	Permanentdrift (P) Omkoppl.bar Beredskapsdrift (B) Omkoppl.bar Centralmatad (C)
Återuppladdningstid	12 h
Material	Armaturhus: pressgjuten aluminium Armaturfront: polykarbonat Elektronikbox: lackerad plåt
Omgivningstemp. vid drift	0 - 40° C
Garanti	Läs mer på <a href="http://www.kamiclightsafety.se">www.kamiclightsafety.se</a>

### Armaturtyper

E-nr	Med lins för:	Driftstyp
73 400 01	Öppna golvytor	Beredskapsdrift (Autotest)
73 400 02	Utrymningsväg	Beredskapsdrift (Autotest)
73 400 03*	Öppna golvytor Utrymningsväg	Centralmatad Centralmatad

\* Båda linsalternativen medlevereras.

För mer information om armaturen, tillbehör eller vårt övriga sortiment, gå in på [www.kamiclightsafety.se](http://www.kamiclightsafety.se) eller ring: 054 -57 01 20



Box 278, 651 07 Karlstad • Tel 054-57 01 20 • Fax 054-56 25 13  
[kamic.karlstad@kamic.se](mailto:kamic.karlstad@kamic.se) • [www.kamiclightsafety.se](http://www.kamiclightsafety.se)

A PART OF KAMIC LIGHT & SAFETY

KAMIC 120914

# LED Luce

Nödbelysning utan piktogram  
för central matning eller permanent-/  
beredskapsdrift (omloppingsbar)

## Installationsanvisning



1

## Montage av armatur

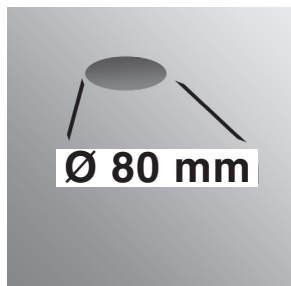

Markera armaturens placering i taket. Gör/såga hål för infällnad Ø 80 mm. Min. avstånd brännbart material = 160 mm.

2

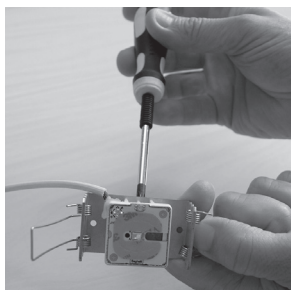

Montera armaturhuset i fästbygeln med skruv från baksidan. Usparning med lins åt höger. Ta därefter bort skyddshöljet på armaturhuset.

3

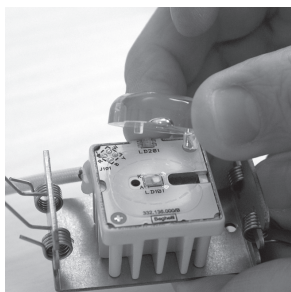

Montera linsen. Ta bort skyddsfilm (3M) och fäst linsen med stora klacken åt höger i ursparningen. Tryck fast.

4

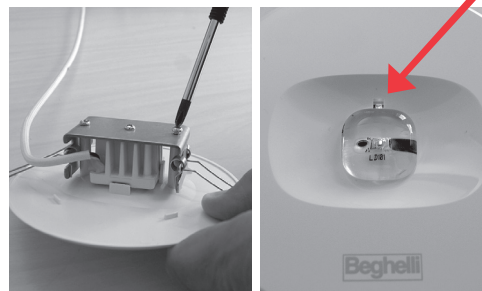

Montera täckfronten på armaturhuset med skruv från baksidan. Passa in indikeringshållet för dioden i fronten rätt (röd pil i bild).

5

## Inställning av funktionslägen, inbyggt batteri.

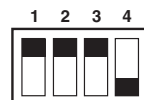

Beredskapsdrift (SE).



Permanendrift (SA).

1. Normaldrift: PS Off. / Reducerat: PS On.
2. Batteridrift, tid: 1 alt. 3 timmar.
3. Beredskap- (SE) eller permanendrift (SA).
4. Standardläge, 1 st lysdiod.

6

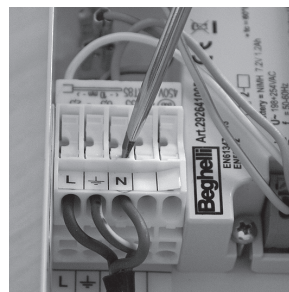

Anslut nätspänning på plint L  $\perp$  N via dragavlastningen för kabeln. Koppla in batterikontakten på elektronikenheten (gäller ej centralmatad armatur). Montera därefter armaturen och elektronikenheten via/ i håltagningen.

## Montagesätt

LED Luce monteras infälld i tak av typ panel, gips, mjuk absorberskiva e t c. Kabelgång finns på elektronikboxens gavel. Kopplingsplint 3 x 2,5 mm<sup>2</sup>, överkopplingsbar. I mjuka undertak används med fördel tryckfördelningsplatta, e-nr: 73 400 04

## Batteribyte

1. Gör armaturen spänningslös, montera ned armaturen.
3. Ta ut elektronikboxen genom infällnadshålet.
4. Lossa höljet, skruv finns på gaveln.
5. Byt ut det gamla batteriet och anslut det nya batteriet till elektronikenheten.
6. Återmontera armaturen och återkoppla nätspänning.

## Tillbehör/ Reservdelar

E.nr	Benämning
73 481 29	Batteri NiMH 7,2V 1,2 Ah
73 400 04	Tryckfördelningsplatta

**OBS! Vid allt arbete med produkten skall nätspänning fränkopplas!**

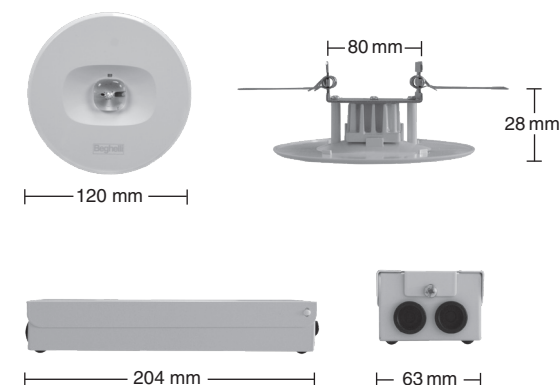

Kabel mellan armatur och elektronikbox = 400 mm