

SE Årsur med 2 kanaler

## Bruksanvisning

6E 6371C

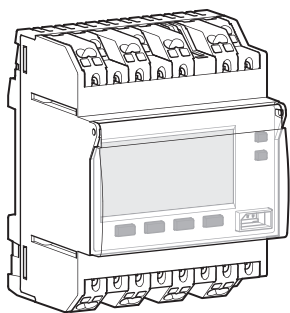

## EG293B

### Beskrivning

- Produkten levereras med inställd tid och aktuell dag.
- Automatiskt byte mellan sommar- och vintertid.
- Programmeringsnyckel;
  - för permanenta avvikelser,
  - för kopiering eller lagring av programmet,
- 300 programsteg; ON, OFF, tryckningar  $\square$  och cykler  $\square\square$ .

- Permanent överstyrning On eller Off (☺ fast).
- Tillfälliga avvikelser On eller Off (☺ blinkande).
- Fjärrstyrda programavvikelser: tillfälliga, permanenta eller tidsfördröjda.
- Simulerad närvaro ☒.
- Möjlighet att låsa tangentbordet  $\mathbb{A}$  med PIN-kod.
- Räknare av drifttimmar på varje utgång.
- Kan programmeras utan påslagen ström.
- Skärm med belysning.

### Produktens presentation

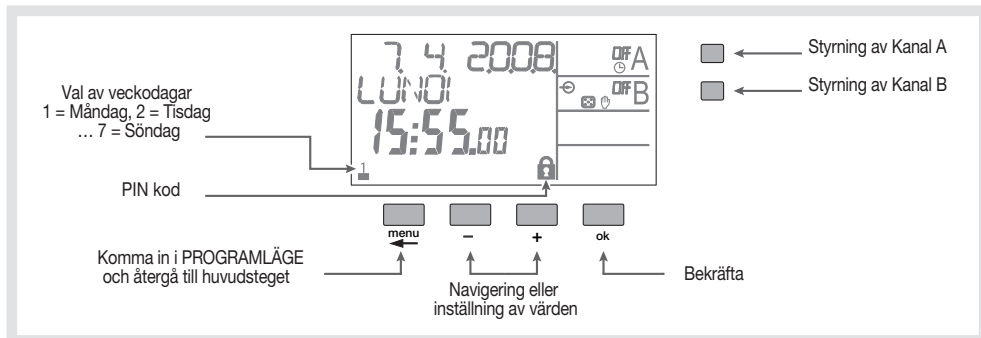

### Kopplingsschema

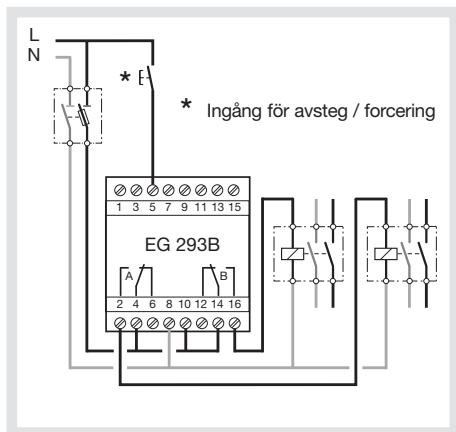

### Tekniska data

#### Elektriska egenskaper

- Reservdrift 230 V +10/-15%
- Frekvens 50/60 Hz
- Förbrukning < 2 VA
- Utgångar 2 växlande
- Max. brytningsförmåga AC1  $\mu$  10A 250 V~
- Glödljus 1500 W
- Halogenlampor 230 V 1500 W
- Kompenserade lysrör // (max. 45  $\mu$ F) 400 W
- Icke kompenserade lysrör, seriekompenserade 1000 W
- Kompakta lysrörslampor 400 W
- Min. brytningsförmåga AC1 100 mA 250 V~
- Galvanisk isolering mellan strömförsörjning och utgång < 4 kV
- Märkspänning för chock 4 kV

#### Funktions data

- Program kapacitet: 300 steg
- Minsta tid mellan två steg: 1 minut
- Noggrannhet:  $\pm$  0,2 sek/ 24h
- Gångresrev: Lithium batteri med 5 års hållbarhet och obegränsad programbackup.
- Produkten försätts i standby läge (display släcks) efter 1 minut i strömlöst tillstånd. Uret växlar till automatkläge så fort strömmen är tillbaka eller vid valfri knapptryckning.
- IP klassificering: IP 20 / IK 04
- Åtgärdstyp 1B
- Föroreningsgrad 2
- Programvarans struktur klass A
- Omgivningsmiljö
- Arbetstemperatur: -10 °C till +50 °C
- Lagringstemperatur: -20 °C till +70 °C
- Testtemperatur i °C för kulan 75°C och 125°C för de aktiva delarna

#### Snabbanslutningar

- Flexibel ledare: 0,75 till 2,5 mm<sup>2</sup>
- Enkelledare: 0,75 till 2,5 mm<sup>2</sup>

#### Standarder

60730-1  
60730-2-7

### Första driftsättning

Vid första driftsättningstillfället ska följande inställningar göras:

- definiera användarspråket
- definiera år, månad, dag
- definiera klockslag (timmar och minuter)
- definiera automatisk övergång sommartid/ vintertid.

Tryck på tangenterna +/- för att utföra begärd inställning på displayen.

Tryck på **ok**-tangenten för att validera.

Efter avslutade inställningar övergår klockan till automatläge.

### Reset

Håll samtidigt nere de fyra knapparna **menu**, **-**, **+**, **ok**, för att återställa uret. (programmet sparas i minnet)

### Meny

Tryck på **menu**-tangenten en gång för att komma in i programmerings/inställningsläge. Hela programmering och alla inställningar bygger på följande princip:

- 1:a raden och/eller 2:a raden på displayen anger begärd inställning,
  - +/- tangenterna ger möjlighet att förflytta sig i menyerna samt utföra inställningarna.
  - **ok**-tangenten gör det möjligt att validera.
- Tryck på **menu**-tangenten för att komma åt alla följande inställningar.

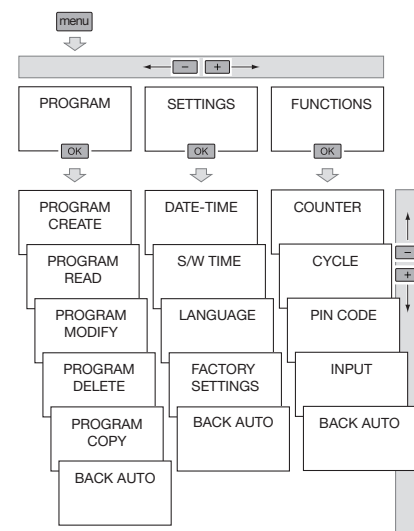

För att komma tillbaka till föregående valnivå, tryck på **menu**-tangenten när som helst.

### Programmering

För att genomföra klockans årsprogrammering, finns det följande 4 programtyper:

- **Grundläggande veckoprogram**  
Det gäller ej prioriterat veckoprogram.
- **Delprogram (SP1-10)**  
Veckoprogram som är specificerade för en dag till dag period. Ju högre programnummer, desto högre prioritering.
- **DATE/TIME**  
Det gäller ett programsteg som består av ett tidsschema och ett datum som körs utöver det vanliga programmet. Vid eventuell konflikt mellan detta programsteg och annat programsteg (delprogram eller veckoprogram), blir detta steg prioriterat.
- **Semester**  
Detta program ger möjlighet att definiera ett permanent ON eller OFF från ett datum till ett annat.  
Detta program ges högsta prioritering.

## PROGRAMMERING prog

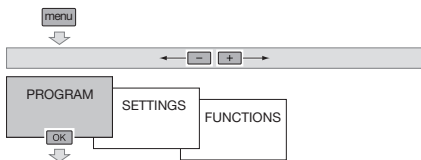

### PROGRAM CREATE (Skrivprogram)

Skapa det grundläggande veckoprogrammet:

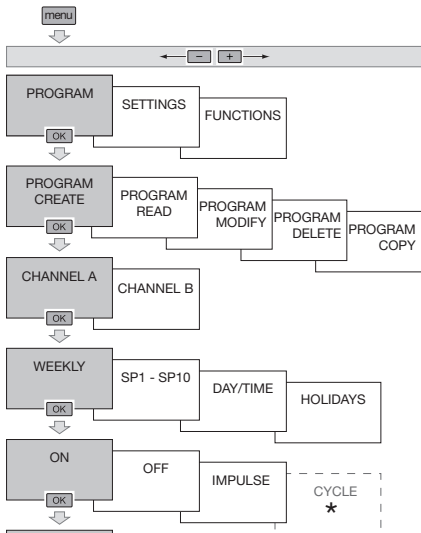

\*Det går bara att programmera cykler om en eller flera cykler har definierats i meny FUNCTION/CYCLE.

### Skapa ett delprogram (SP1-10):

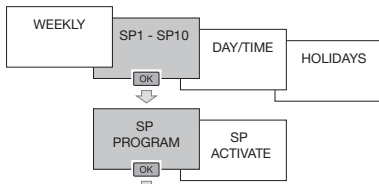

Två faser behövs för att skapa ett delprogram: Definiera veckoprogram. Definiera perioden när programmet skall vara aktivt.

#### 1. Definiera veckoprogram

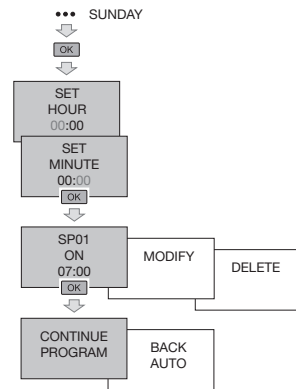
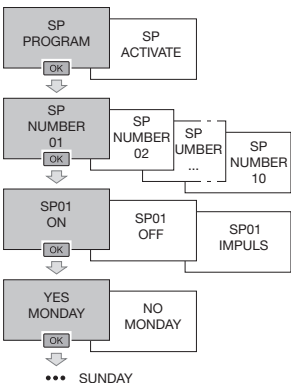

2. Aktivering av delprogrammet. För att definiera datum för delprogrammets början och slut.

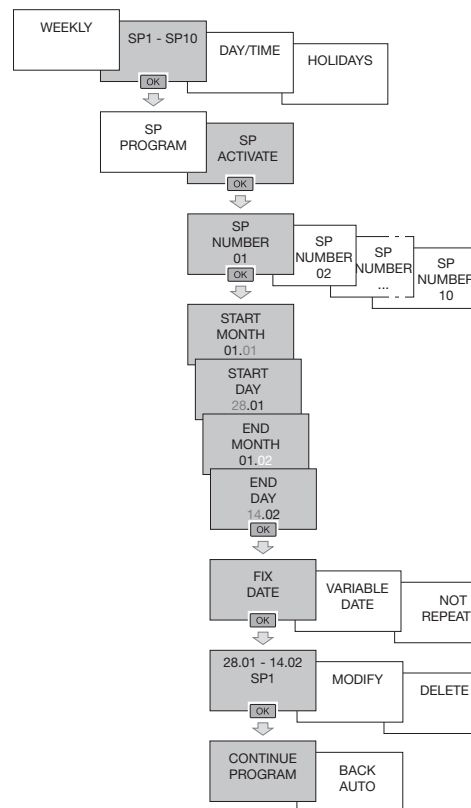

Välja:  
 - FIX DATE: om programmet ska upprepas varje år vid samma datum.  
 - VARIABLE DATE (↔) om datum ska räknas om varje år beroende på när påsken infaller.  
 - NOT REPEATED: om programmet bara ska köras en enda gång.  
 Validera med ok.

Samma program kan tilldelas flera olika perioder. När datum för periodens början och slut är identiska, gäller delprogrammet enbart denna dag. Om flera delprogram aktiveras samtidigt vid samma datum, så aktiveras det program som har högsta numret (exempelvis Pg 10). Andra delprogram makuleras i så fall.

Skapa ett specifikt programsteg (DATE-TIME): Ett specifikt programsteg är ett programsteg som består av ett tidsschema för omkoppling och ett datum. Det körs utöver programmeringen av veckotyp eller av delprogramstyp. Vid konflikt får det företräde.

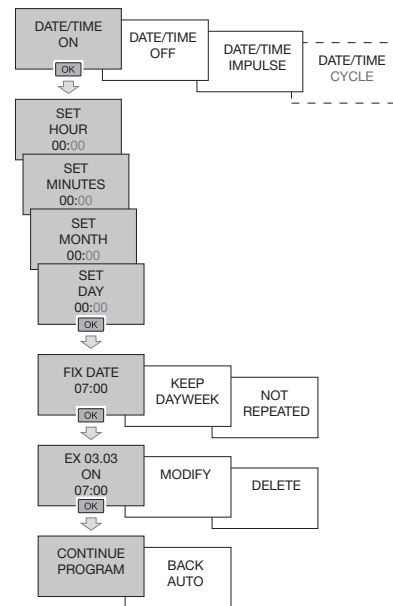
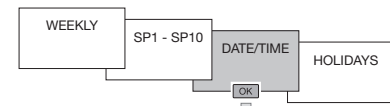

Välja:  
 - FIX DATE: om programmet ska upprepas varje år vid samma datum.  
 - KEEP DAY WEEK: Om datumen måste räknas om varje år för att hamla på rätt veckodag.  
 - NOT REPEATED: om programmet bara ska köras en enda gång.  
 Validera med ok.

Skapa ett semesterprogram  
 Semesterprogrammering ger möjlighet att programmera en eller flera perioder varunder utgångskontakten står på ON eller OFF. Denna programmering ges högsta prioritering.

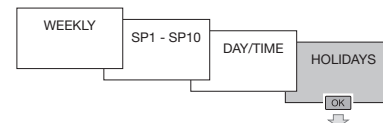

För att bygga upp en programmering av semestertyp:

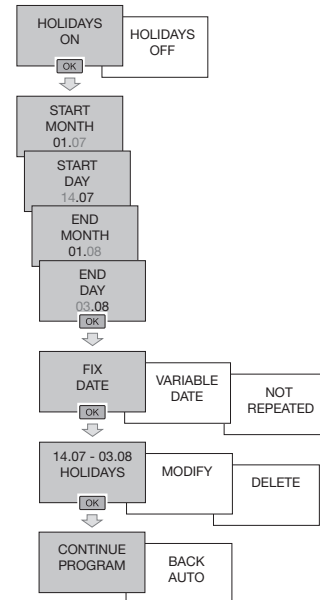

Välja:  
 - FIX DATE: om programmet ska upprepas varje år vid samma datum.  
 - VARIABLE DATE (↔) om datum ska räknas om varje år beroende på när påsken infaller.  
 - NOT REPEATED: om programmet bara ska köras en enda gång.  
 Validera med ok.

### PROGRAM READ (Program läsa)

Visa upp ett program  
 För att kontrollera sparade program utan risk för ändring eller radering.

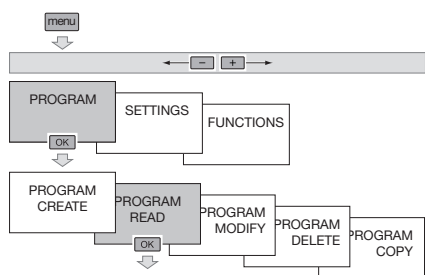

Antal återstående programsteg visas i displayen. Bekräfta med **OK**. Tangenterna **+** och **-** ger möjlighet att skrolla programmeringens olika steg. Efter avslutad granskning, tryck på **OK**.

### PROGRAM MODIFY (Program ändring)

För att ändra ett eller flera programmeringssteg.

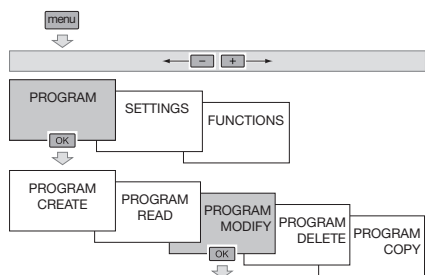

Antal återstående programsteg visas i displayen. Bekräfta med **OK**. Tangenterna **+** och **-** ger möjlighet att skrolla programmeringens olika steg. **OK**-tangenten ger möjlighet att välja det programsteg som ska raderas.

### PROGRAM DELETE (Radera program)

- Radera-menyn ger möjlighet att radera ut:
- hela programmet som finns i klockan.
  - Hela programmet till en av kanalerna.
  - En programtyp (veckoprogram, SP1-10, specifikt program, semesterprogram) för en given kanal.
  - Ett programsteg.

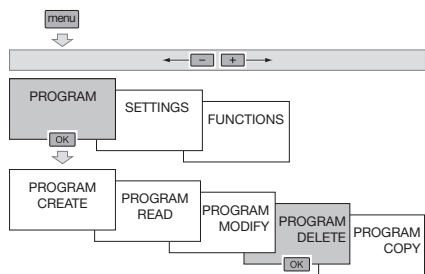

All radering ska bekräftas av en intryckning på **OK**-tangenten.

### PROGRAM COPY (Kopiera program)

Kopiera-funktionen ger möjlighet att kopiera en del av programmet från en kanal till en annan kanal.

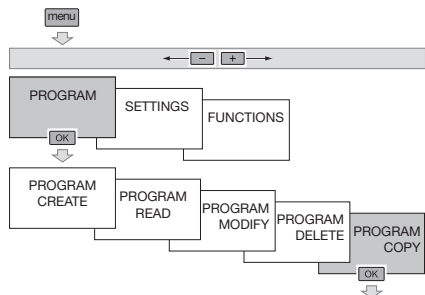

Välj den kanal varifrån du önskar kopiera programmeringen. Välj **(+, -)** tryck sedan på **OK** den programdel som du önskar radera: WEEKLY, SP1-SP10, DATE-TIME, HOLIDAY. Välj den kanal dit du önskar klistra in kopierad programmering.

Bekräfta genom att trycka på **OK**. Välj FORTSÄTTA om du vill kopiera andra programdelar. Välj AUTO RETURN för att återgå till automatläge.

## INSTÄLLNINGAR

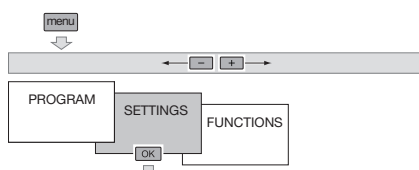

Menyn inställningar ger möjlighet att komma åt följande inställningar:

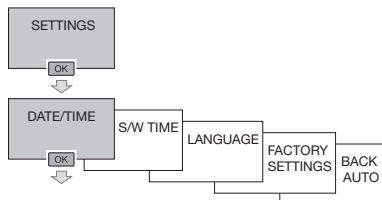

### DATE-TIME

Inställning av tid och datum

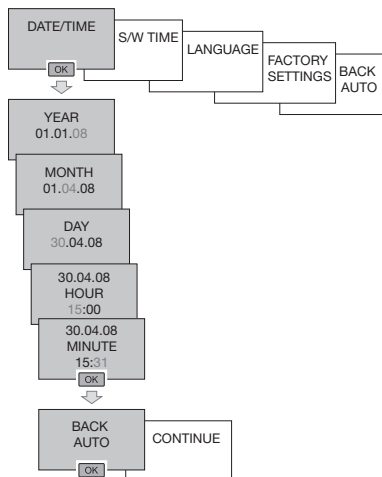

Välj **OK** för att återgå till automatläge. För att göra andra inställningar (automatisk övergång sommartid/vintertid, språk, fabrikskonfig), tryck på **+** och välj FORTSÄTTA.

### S/W TIME (sommartid/vintertid)

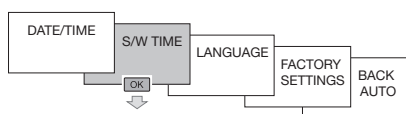

Välj önskad typ för byte till sommartid/vintertid, validera sedan med **OK**.

Tillgängliga typer:

Typ	Början sommartid	Början vintertid	Tillämpning sområde
EURO* sommartid/vintertid	Sista söndagen i mars	Sista söndagen i oktober	Europeiska unionen
USA sommartid/vintertid	Andra söndagen i mars	Första söndagen i november	Nordamerika
AUSTRALIA sommartid/vintertid	Första söndagen i oktober	Första söndagen i april	Australien
USER sommartid/vintertid	Fritt programmerat datum	Fritt programmerat datum	
NO sommartid/vintertid	Ingen ändring	Ingen ändring	

\* standardtyp

Byte sker alltid mellan kl. 2 och 3 på morgonen. När USER väljs, Definiera månaden, och därefter veckan för övergång till sommartid. Definiera månaden, och därefter veckan för övergång till vintertid. Övergången sker alltid på en söndag.

### LANGUAGE (Språk)

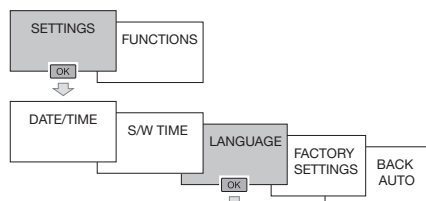

Välj önskat språk bland följande språk: FRANÇAIS, DEUTSCH, ENGLISH, NEDERLANDS, PORTUGUES, ESPANOL, ITALIANA. Validera med **OK**.

### FACTORY SETTINGS (Nollställning)

Nollställning

För att återställa produkten till fabrikskonfigurationen, dvs. radera hela programmet samt alla genomförda inställningar:

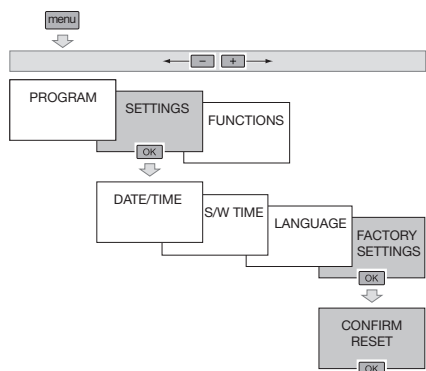

Bekräfta hela raderingen med **OK**. Efter nollställningen ska följande inställningar göras precis som vid första driftsättningstillfället:

- användarspråket
- Inställning av datum och klockslag
- Automatiskt byte till sommartid/vintertid.

### FUNCTIONS (Funktioner)

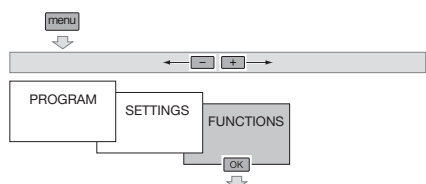

Menyn funktioner ger möjlighet att komma åt följande inställningar:

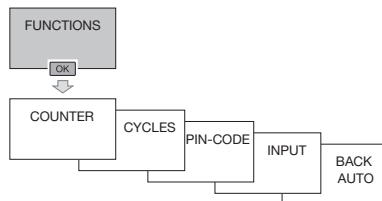

### COUNTER (Räknare)

Menyn "Räknare" ger möjlighet att för varje utgång visa upp antalet drifttimmar (ON-läge) samt antalet omkopplingar sedan första driftsättningstillfället. Räknaren ger även möjlighet att visa upp antalet drifttimmar för klockan (spänningssatt produkt). Räknaren kan inte nollställas inte ensa vid aktivering av funktionen fabriksinställningar. Tryck på **menu**-tangenten. Med hjälp av tangenten **+** eller **-**, och sedan **OK**, välj menyn FUNKTIONER, och därefter RÄKNARE.

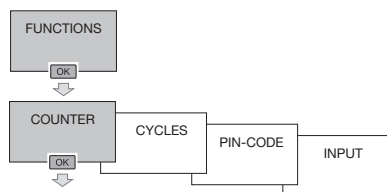

Första raden anger antalet drifttimmar för utgången.

Andra raden anger antalet omkopplingar (ON och sedan OFF) utförda för utgången.

Tangenterna + eller - ger möjlighet att skrolla de olika indikatorerna.

En intryckning på OK-tangenten gör det möjligt att lämna denna meny.

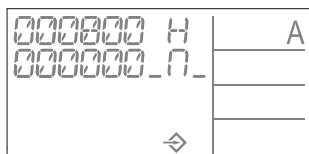

### CYCLES (Cykler)

För att kunna göra en programmering av cyklisk typ måste man först definiera driftcykeln/ driftcyklerna.

En cykel definieras av x tim, x min, x sek ON sedan x tim, x min, x sek OFF.

Denna meny ger möjlighet att definiera, ändra eller avaktivera högst 4 olika cykler.

När man skapar ett programmeringssteg, visas aktiva cykler upp i utgångarnas statusval.

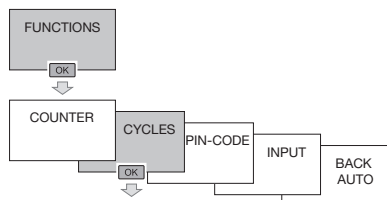

För att skapa eller ändra en cykel:

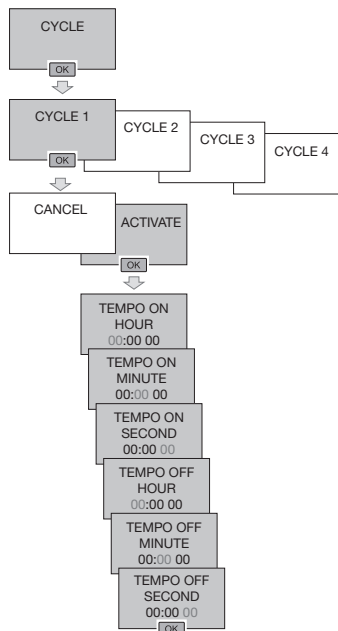

För att avaktivera en cykel:

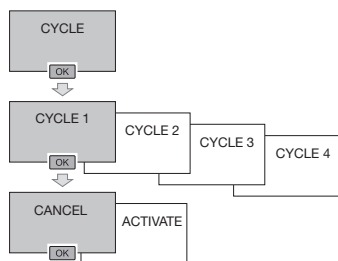

Genom att avaktivera en cykel, avaktiverar man samtidigt alla berörda programmeringssteg.

### PIN-CODE (PIN-kod)

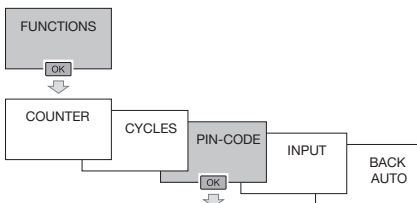

Menyn PIN CODE ger möjlighet att låsa klockans tangentbord.

När PIN-koden är aktiverad:

☞-symbolen blinkar för att meddela att funktionen är aktiverad.

Tangentbordet låser sig om produkten förblir opåverkad under minst 1 min,

☞-symbolen anger att tangentbordet är låst.

Då måste PIN-koden matas in för att återaktivera tangentbordet.

För att aktivera tangentbordets låsning med PIN-kod (eller för att ändra PIN-koden)

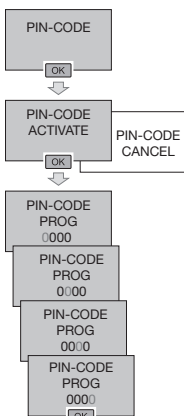

Med tangenten + eller -, välj ACTIVATE. Validera med ok.

Med tangenten + eller -, mata in eller ändra de 4 siffror som ingår i PIN-koden. Validera med ok.

För att avaktivera tangentbordets låsning med PIN-kod

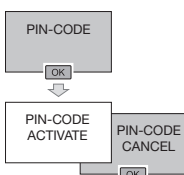

### INPUT (Ingång)

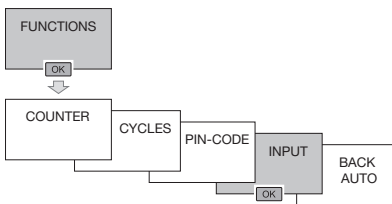

#### Ingång för avsteg/forcering

Denna meny ger möjlighet att definiera:

- produkten som aktiverar ingången (tryckknapp eller strömbrytare).
- Aktiverad funktion:
  - omkastning av utgångskontaktens status.
  - Tidsfördröjning ON: utgång aktiverad under en reglerbar tidsintervall.
  - Permanent stopp.
  - Permanent drift.
  - Slumpmässig funktion.
- Kanal(er) berörd(a) av avstegs-ingången.

Får användas inom Europa och i Schweiz



Apparaten får endast installeras av behörig elektriker enligt i landet gällande installationsnormer.

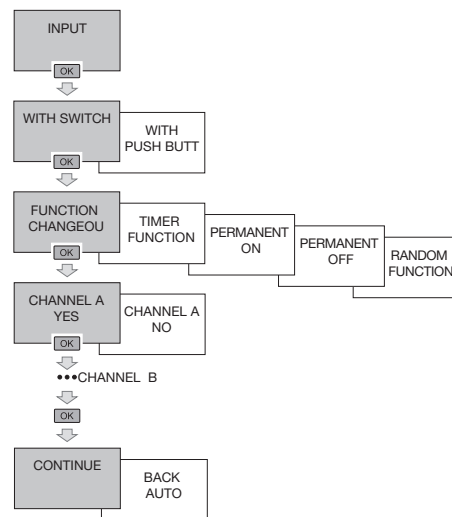

I automatiskt läge indikerar symbolen ☞ att en överstyrning från fjärrstyrningsingången är aktiverad.

### Nyckel

Så snart nyckeln träder fram på strömbrytaren, visas PROG KEY upp på skärmen.

Två typer av driftlägen:

#### A. Permanent avvikelse

Stick in nyckeln i kopplingsuret.

Efter 10 sekunder körs programmet som finns i nyckeln, utan att radera det som finns i apparaten. Så fort nyckeln dras ut är programmet i kopplingsuret giltigt på nytt.

#### B. Kopiera / spara

Nyckeln gör det möjligt att spara programmet som finns i kopplingsuret.

Det är även möjligt att kopiera nyckelinnehållet i klockan.

1. Stick in nyckeln. PROG KEY dyker upp på displayen Tryck på ok.

2. Med hjälp av + eller -, välj:

**spara i nyckeln:** för att spara det program som finns i produkten.

**Registrera i klockan:** för att ladda in programmet från nyckeln in i klocksströmbrytaren.

**Köra nyckelprogrammet:** för att köra det program som finns i nyckeln utan att radera ut det program som finns i apparaten.

**Granska nyckelprogrammet:** för att kontrollera det program som finns i nyckeln.

3. Validera valt alternativ med ok.

Ett felmeddelande kan dyka upp på skärmen:

Kontrollera nyckeltyp.

Felmeddelandet visas så länge nyckeln är i uret, men det är programmet i uret som körs.

### Överstyrning

#### Avvikande instruktioner Slumpmässigt driftläge

Genom upprepade tryckning på respektive kanals manöverknapp kan nedanstående funktioner uppnås. Om utgångens status är On:

1:a tryckningen: tillfällig avvikelse. **Off** och ☞ blinker. Återgång till automatiskt läge sker vid nästa programsteg.

2:a tryckningen: permanent överstyrning. **Off** och ☞ är fasta. Överstyrningen avbryts manuellt.

3:e tryckningen: permanent överstyrning. **On** och ☞ är fasta. Överstyrningen avbryts manuellt.

4:e tryckningen: Slumpmässigt driftläge Vid simulerad närvaro visas, ☞ och utgångens status. Avbrytning sker manuellt.

I så fall förskjuts programstegen slumpmässigt inom ett område på ± 59 min.

5:e tryckningen: återgång till automatiskt läge. Status på utgången och symbolen ☞ visas på displayen.

#### SE Garanti

hager lämnar 24 månaders garanti från fakturadatumet ; garantin gäller alla fabriktions och materialfel och gäller under förutsättning att felaktigt produkt returneras tillsammans med en förklaring av felet och kopia av fakturan via ansvarig installatör och grossist ; Garantin gäller ej om hagers kvalitetskontroll finner att produkten är i fullgott skick eller att den ej installerats enligt gällande föreskrifter.